

江南製造局記

總辦江南製造局三品銜湖北試用道魏允恭呈送江南製造局記稟

職道上年五月奉委局務攷驗製造新法清查全局利弊得失竊思 曾文正 李文忠暨歷任管理大員皆一時名臣碩彥數十年經營締構其創造之端成效之迹亟應編輯志乘昭示來茲當派員分廠考督設立攷工處隨時編輯自今夏歷秋徂冬排纂全稿校印成書以開局迄本年四月劃分船塢之前爲斷凡爲圖一卷表五卷略四卷都爲江南製造局記十卷竊攷泰西十六世紀以後奈端瓦特發明汽機製造垂四百年得稱完備我中國以平定髮捻利用西洋槍礮始講求兵工製造然開闢維新造端宏大始則薈萃百工合

爲一局繼則科別職事分列各廠一物不備無非仰給外洋一藝未精全局爲之停頓此其建置之情形也局廠既設取法泰西然鳩工庇材一器甫成彼己更易新式且各省征調軍火供給紛繁局存舊式機器不得不遷就應用株守繩墨致勝綦難舍舊圖新程功匪易此其製造之情形也謹編建置圖製造圖第一建置表第二製造表第三中國度支之款歲有定數自增洋稅資用愈繁而製造名目煩重每設一廠開辦需費購料需費常年工程薪貲動逾鉅萬除額撥洋稅而外難籌協濟在前人力求自強實業但期鼓舞人材廣開風氣雖糜帑在所不惜而時會屢變或事舉而費多或流節而稍弛宗旨岐異責效愈難至今日而興革多端殊勞擘畫

此其經費之情形也謹編會計表第四查各省操防兵械參差不一徵發軍火新舊雜乘甲午以來解運前敵槍礮子藥或以新式而施放未爛或以舊械而繳還廢棄總之用器者未能一律則製器者新舊多寡應給不遑此其供億之情形也謹編征繕表第五局中各廠按時課工需用物料臨時置辦不及必須預爲儲備若煤鐵大宗尚不難躉購而零星雜物種類無盡時價不一多則陳因腐敗少則遲誤要工且各料未經動用不得開支報部在本局已付價實銷而報冊仍係未支之款或有他處稟咨代造以及借用物料等項應候繳還方能造報此其存料之情形也謹編軍火物料存儲表職官表第六以上各表或首加謹案或後附公牘區分部

居略存梗概至於各廠工作積年揣摩簡練藝徒匠目非無造詣專精然類皆心知其理而不達於辭既無以闡發新理亦無從傳習競進經職道責成員司繪圖列說日就各匠目口授筆述或以表式填注或以圖畫推求並將冊報價值總數分晰攷核然文詞拉雜而攷工編纂者既迫於期限並以機器非所嫻習未敢妄加刪改爰就槍礮子藥銅引鍊鋼各廠搜集雜記類分前後並附克虜伯礮說編爲四略自第七至第十大抵圖以精核爲歸表以簡明爲主而攷工略徵驗全局程度關繫尤重現在初次編記就工匠口述之詞沿襲名稱聊存崖略而此後似宜隨時修改以覘進步卽圖表各卷亦當陸續增補俾成完帙職道愚昧之見是否有當敬候

訓示茲以印成全書呈送 督核伏惟 垂鑒

卷首

江南製造局記目錄

卷一

建置圖

高昌廟總局

龍華鎮分局

各廠

學館

礮隊營

松江火藥庫

各廠機位

附表

製造圖

槍

礮

銅引

槍子

卷二

建置表

各廠

管理處

學館 圖書附

防護所

公廩

卷三

製造表

公牘

卷四

會計表

歲入

歲出

公牘

卷五

征繕表

卷六

存儲表

軍火

物料

職官表

卷七

攷工槍略

卷八

攷工礮略

卷九

攷工火藥銅引子彈略

卷十

攷工鍊鋼略

附卷

仿造克鹿卜礮說

江南製造局記卷一

建置圖

高昌廟總局

龍華鎮分局

各廠

十六

學館

二

礮隊營

松江火藥庫

各廠機位

十八

附表

高昌廟總局一

卷一

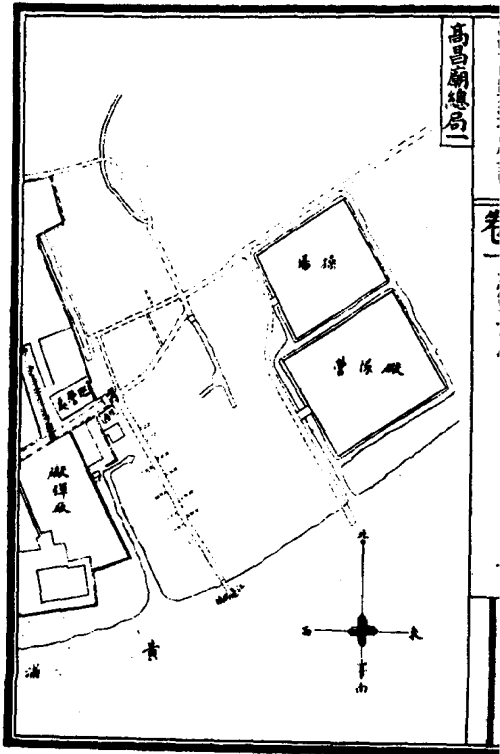

高昌廟總局

工部局總局

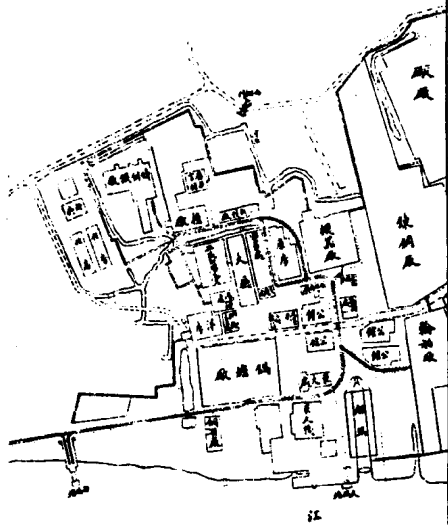

龍華鎮分局一

卷一

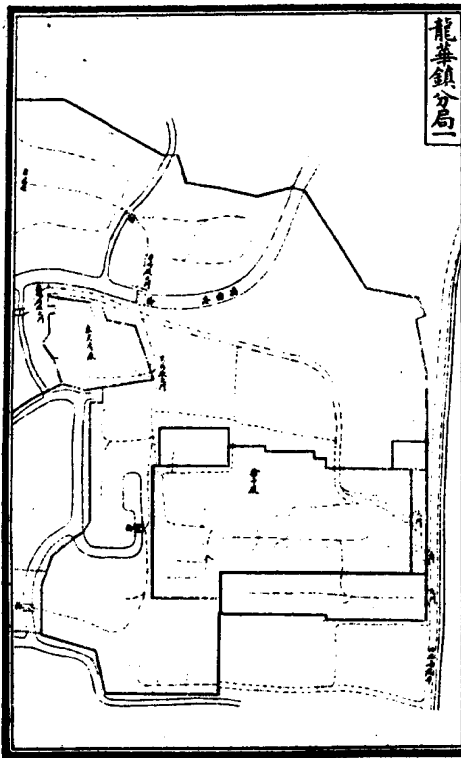

龍華鎮分局二

工南製糖司記

下、建圖

三

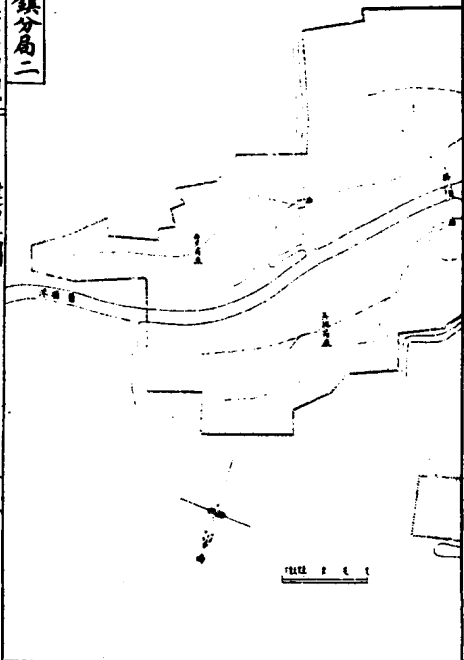

機器廠

卷

汽爐房

汽機間

打鐵爐
錘房

銅作房

機林間

機林間



住房

住房

辦事處

廠

廣東省立第一師範學校

木工廠

造木模處

廠門

南



一 二 三 四 五 六 七

鑄鋼廠

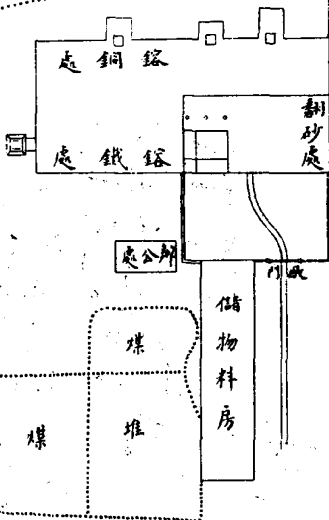

卷一

三米長 寬 米 長 米

熟鑄廠

廠門

辦公處

汽
錘
間

汽
爐
房

南

一
二
三
四
五
六
七
八

輪船廠

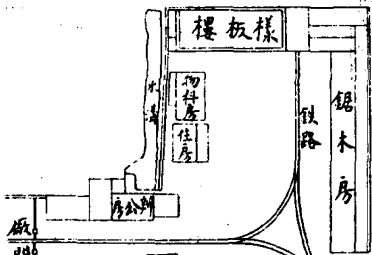

南

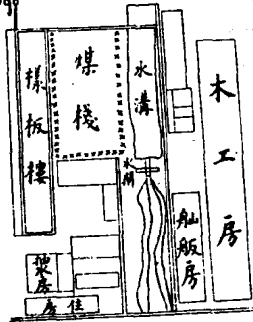

辛未 莫 交 來 突 辛未

鍋爐廠

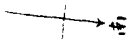

機
林
間

門廠

汽
爐
間

機
林
間

烟
白



又
走
走
走
走

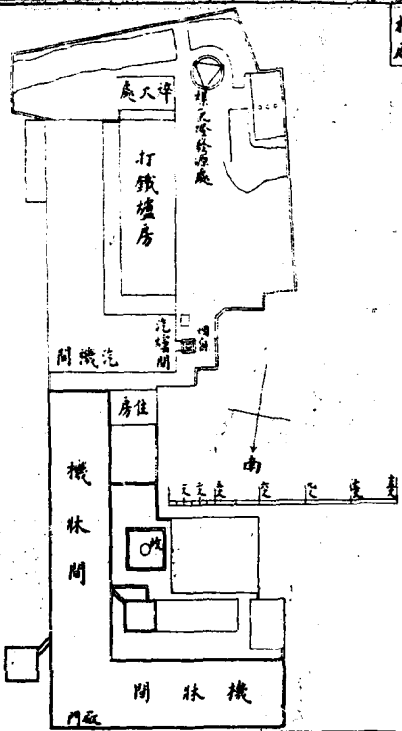

鐵廠

江南製造局記
第一建置圖

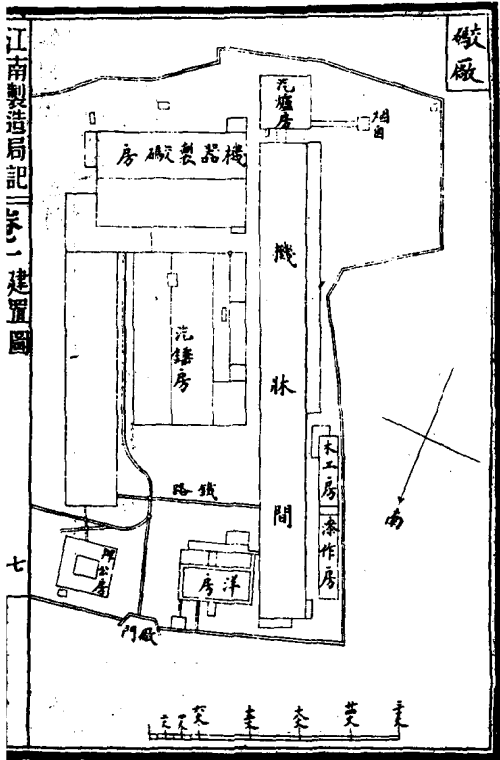

七

黑药廠一

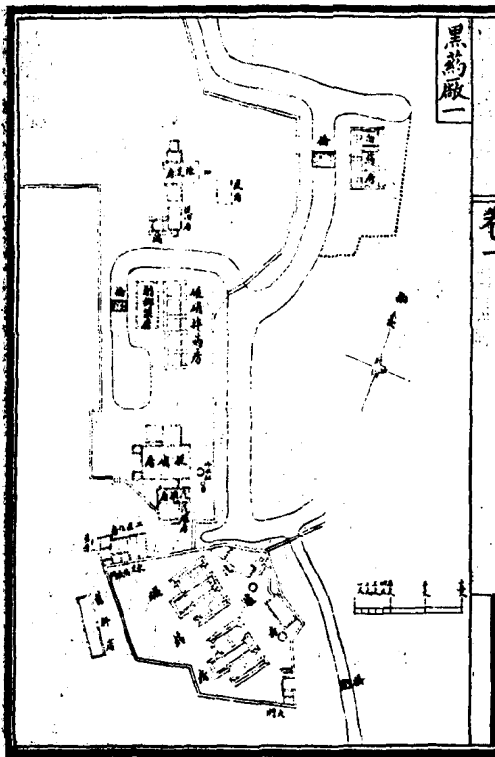

黑綉殿二

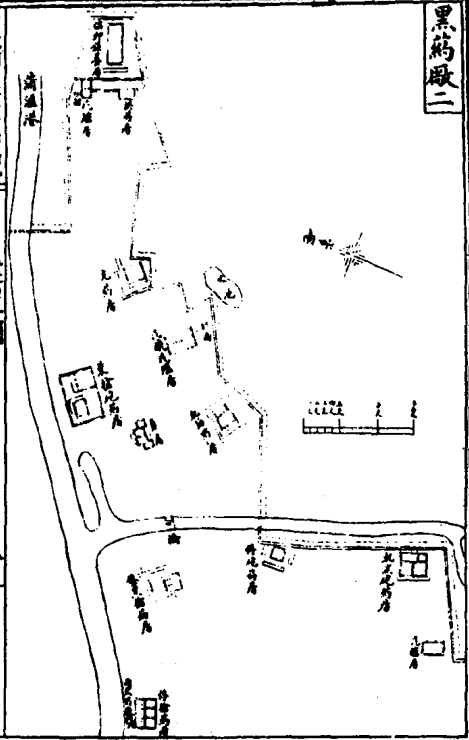

工南製畫司記

八

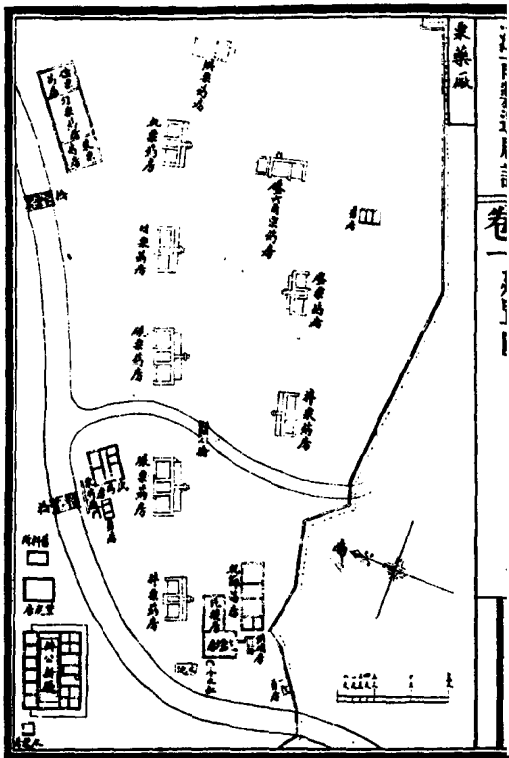

無烟藥廠

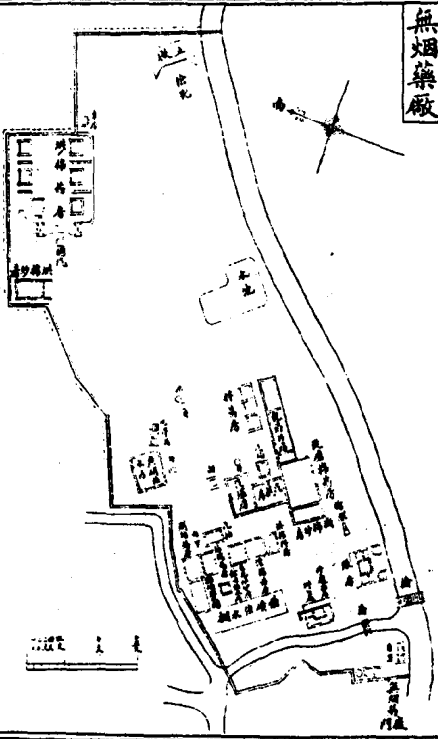

江南製造局記

卷一 建置圖

銅引廠

廠門

辦公處

機牀間

汽爐房

南

六尺 二尺 五尺 三尺 四尺五 六尺 七尺五

糖子廠

錫錫廠
錫錫廠
錫錫廠

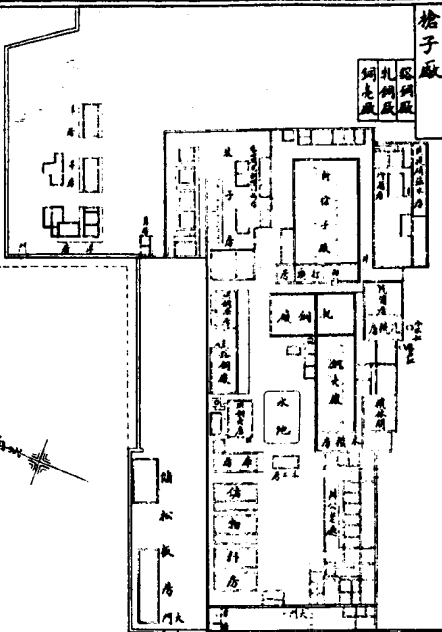

工有製造司巴

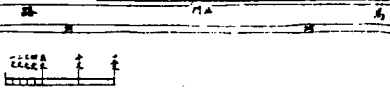

磁
彈
版

門
處
彈
公

彈
子
房

機
林
間

翻
砂
間



交 交 交 交 交 交

鍊鋼廠

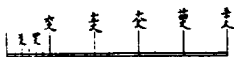

新鑄鋼廠

南

捲
房

鍊
鋼
處

處理房

開爐

木工房

門廠

辦公室

松江藥庫

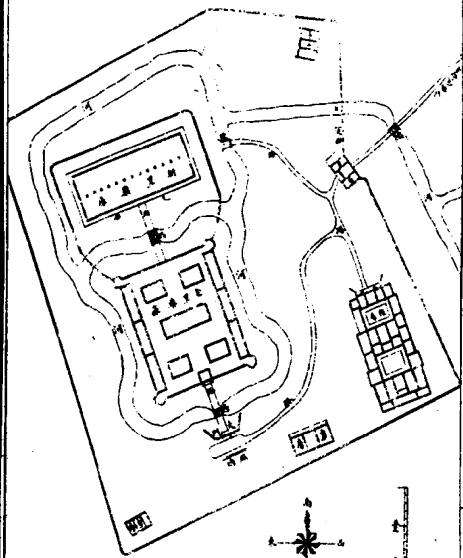

卷一

工藝學堂

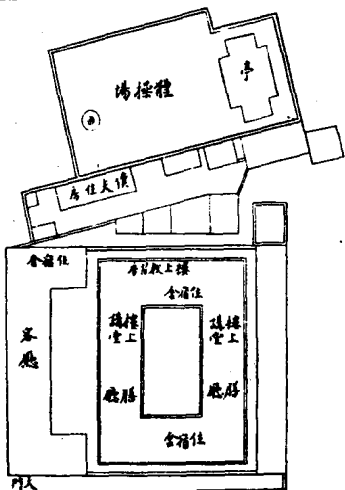

門



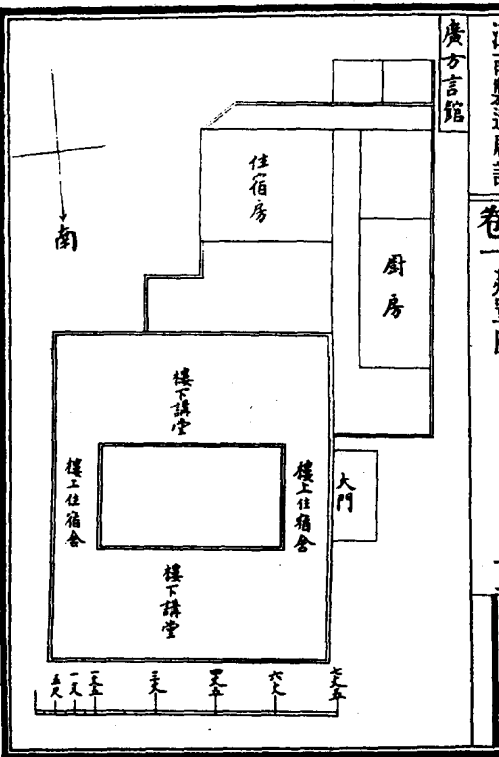

廠隊營

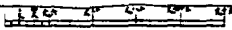
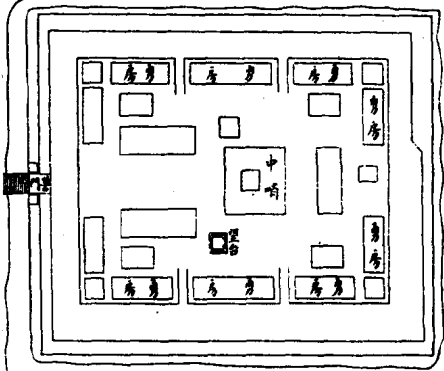
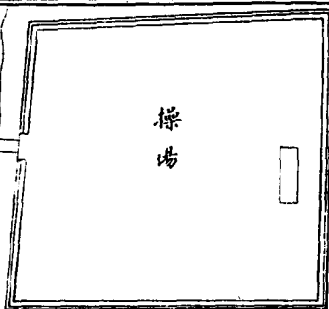

機器廠位圖

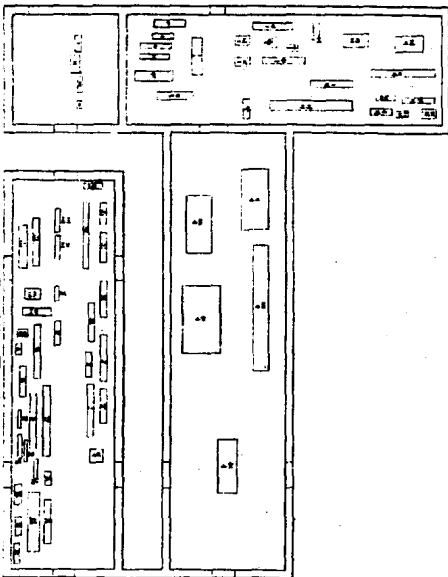

上海機器廠

床 車 80	床 車 88	一 廠 器 機
床 車 81	床 車 21	床 鑽 一
床 車 82	床 車 22	床 鑽 二
床 車 83	床 車 23	床 車 三
床 車 84	床 鑽 24	床 鑽 四
床 車 85	石 刀 磨 30	床 車 五
床 車 86	床 車 31	床 車 六
床 車 87	床 車 32	床 車 七
床 車 88	床 車 33	床 車 八
床 車 89	床 車 34	床 車 九
床 車 90	床 車 35	床 車 一〇
床 車 91	床 車 36	床 鑽 一
床 車 92	床 車 37	床 車 二
床 車 93	機 輪 齒 製 38	機 母 絲 螺 製 三
床 鑽 94	床 鑽 39	機 母 只 螺 製 四
床 車 95		床 鑽 五
床 車 96	床 鑽 40	床 鑽 六
床 車 97	床 車 41	床 車 七
床 車 98	床 車 42	床 車 八
床 車 99	床 車 43	床 鑽 九
台 平 改	床 車 44	床 鑽 一〇
	床 車 45	床 車 一
	床 車 46	床 車 二
	床 車 47	床 車 三
	床 車 48	床 鑽 四
	床 車 49	床 車 五

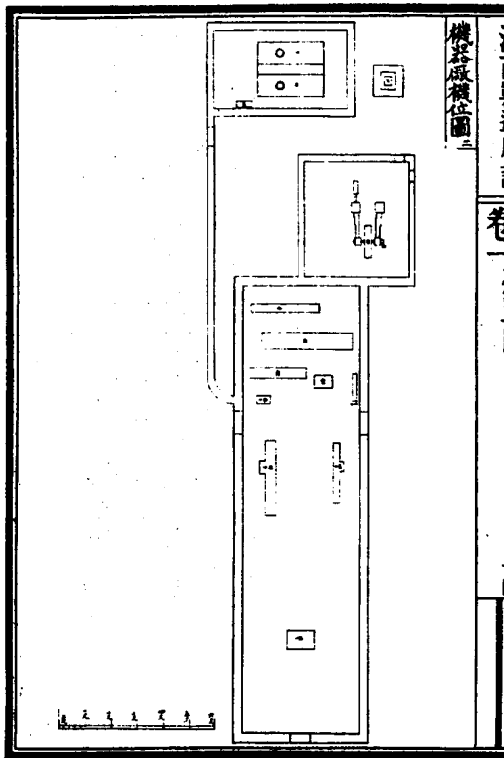

二 廠 器 機

爐 鍋 一

爐 鍋 二

機 水 抽 三

機 汽 小 四

機 汽 五

床 車 上

床 車 中

床 車 下

通 烟 火

床 鑽 一〇

石 刀 磨 一

床 鉋 二

床 鉋 三

台 平 四

鍋爐機位圖

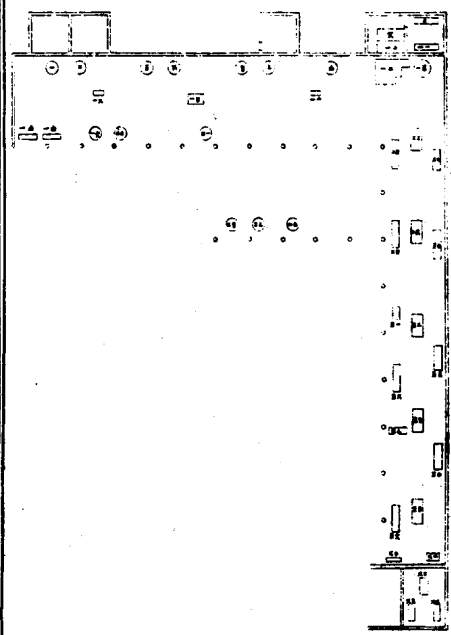

江蘇製造局前

爐 鉄 打 二 〇	廠 爐 二
爐 鉄 打 二 一	爐 鉄 打 一
爐 鉄 打 二 二	爐 鉄 打 二
床 鉋 二 三	爐 鉄 打 三
機 控 育 二 四	爐 鉄 打 四
床 鉋 二 五	爐 鉄 打 五
床 鉋 二 六	爐 鉄 打 六
床 鉋 二 七	機 汽 車
床 鉋 二 八	爐 汽 火
機 控 育 二 九	爐 汽 一 〇
床 鉋 二 一 〇	機 汽 一 一
床 鉋 二 一 一	爐 鉄 熱 一 二
機 控 育 二 一 二	通 烟 一 三
床 鉋 二 一 三	機 汽 一 四
石 刀 磨 一 四	機 控 育 一 五
床 鉋 一 六	機 汽 一 六
床 車 一 七	床 鉋 一 七
床 車 一 八	床 鉋 一 八
床 車 一 九	爐 鉄 打 一 九
	爐 鉄 打 二 〇
	爐 鉄 打 二 一
	機 打 鋼 二 二
	床 鉋 二 三
	床 鉋 二 四

槍廠機位圖

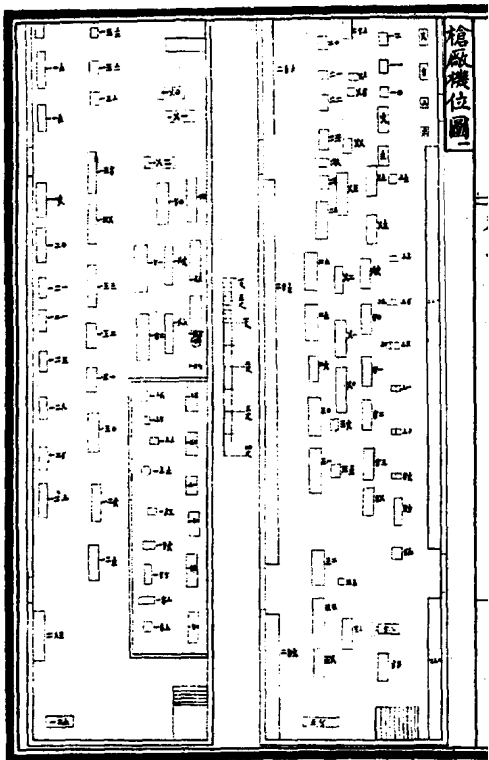

槍廠機位圖二

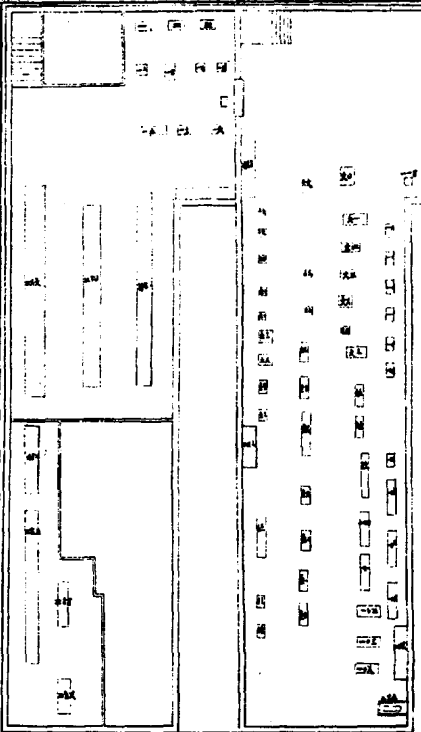

江南製造局記
字一建置圖

十七

槍廠機位圖

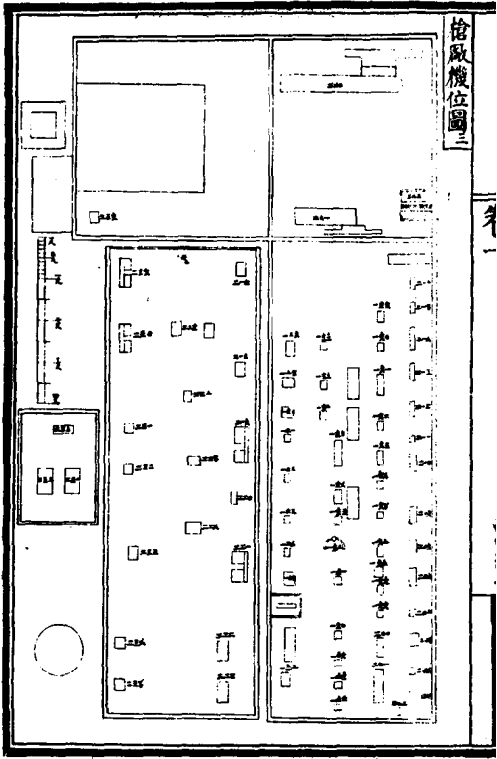

床	制 _三 台	床	車 _三 台	床	制 _二 台	位機	原機	
床	制 _三 台	床	車 _三 台	床	制 _二 台	床	制 _一	
床	車 _三 台	床	車 _三 台	床	車 _二 台	床	制 _二	
床	制 _三 台	床	車 _三 台	床	車 _二 台	床	制 _三	
床	制 _三 台	床	車 _三 台	床	車 _二 台	床	制 _四	
床	車 _三 台	床	復 _三 台	床	車 _三 台	床	制 _五	
床	車 _三 台	床	制 _三 台	床	車 _三 台	床	制 _六	
床	制 _三 台	床	制 _三 台	床	車 _三 台	床	制 _七	
床	制 _三 台	床	制 _三 台	床	車 _三 台	床	制 _八	
床	車 _三 台	床	制 _三 台	床	車 _三 台	床	制 _九	
床	車 _三 台	床	制 _三 台	石	刀	磨 _三 台	床	制 _{一〇}
床	車 _三 台	床	制 _三 台	床	制 _三 台	床	制 _{一一}	
床	制 _三 台	床	制 _三 台	床	制 _三 台	床	制 _{一二}	
床	制 _三 台	床	制 _三 台	床	制 _三 台	床	制 _{一三}	
床	制 _三 台	床	制 _三 台	床	制 _三 台	床	制 _{一四}	
床	制 _三 台	床	制 _三 台	床	車 _三 台	床	制 _{一五}	
床	制 _三 台	床	制 _三 台	床	車 _三 台	床	制 _{一六}	
床	制 _三 台	床	制 _三 台	床	車 _三 台	床	制 _{一七}	
床	制 _三 台	床	制 _三 台	床	車 _三 台	床	制 _{一八}	
床	制 _三 台	床	制 _三 台	床	車 _三 台	床	制 _{一九}	
床	制 _三 台	床	制 _三 台	床	車 _三 台	床	制 _{二〇}	
床	制 _三 台	床	制 _三 台	床	車 _三 台	床	制 _{二一}	
床	車 _三 台	床	制 _三 台	床	車 _三 台	床	制 _{二二}	
床	車 _三 台	床	制 _三 台	床	車 _三 台	床	車 _三 台	
床	車 _三 台	床	制 _三 台	床	車 _三 台	床	制 _{二四}	

床	押 <small>一</small> 詁	床	環打 <small>一</small> 詁	床	魚 <small>一</small> 詁	床	車 <small>一</small> 詁
床	括 <small>一</small> 詁	床	輝拔 <small>一</small> 詁	床	魚 <small>一</small> 詁	床	車 <small>一</small> 詁
床	拾 <small>一</small> 詁	床	輝拔 <small>一</small> 詁	床	車 <small>一</small> 詁	床	制 <small>一</small> 詁
床	鑽 <small>一</small> 詁	床	木鐺 <small>一</small> 詁	床	車 <small>一</small> 詁	床	制 <small>一</small> 詁
床	鑽 <small>一</small> 詁	床	木鐺 <small>一</small> 詁	床	車 <small>一</small> 詁	床	制 <small>一</small> 詁
床	鑽 <small>一</small> 詁	床	制 <small>一</small> 詁	床	車 <small>一</small> 詁	床	車 <small>一</small> 詁
床	鑽 <small>一</small> 詁	床	車 <small>一</small> 詁	床	車 <small>一</small> 詁	床	車 <small>一</small> 詁
床	鑽 <small>一</small> 詁	床	拾 <small>一</small> 詁	床	車 <small>一</small> 詁	床	車 <small>一</small> 詁
床	鑽 <small>一</small> 詁	床	車 <small>一</small> 詁	床	環光 <small>一</small> 詁	床	制 <small>一</small> 詁
床	鑽 <small>一</small> 詁	床	制 <small>一</small> 詁	床	環光 <small>一</small> 詁	床	制 <small>一</small> 詁
床	拔 <small>一</small> 詁	床	魚 <small>一</small> 詁	床	環光 <small>一</small> 詁	床	制 <small>一</small> 詁
床	制 <small>一</small> 詁	床	制 <small>一</small> 詁	床	制 <small>一</small> 詁	床	制 <small>一</small> 詁
床	制 <small>一</small> 詁	床	車 <small>一</small> 詁	床	制 <small>一</small> 詁	床	制 <small>一</small> 詁
床	制 <small>一</small> 詁	床	車 <small>一</small> 詁	床	制 <small>一</small> 詁	床	制 <small>一</small> 詁
床	制 <small>一</small> 詁	床	車 <small>一</small> 詁	床	制 <small>一</small> 詁	床	制 <small>一</small> 詁
床	制 <small>一</small> 詁	床	車 <small>一</small> 詁	床	制 <small>一</small> 詁	床	制 <small>一</small> 詁
床	制 <small>一</small> 詁	床	車 <small>一</small> 詁	床	制 <small>一</small> 詁	床	制 <small>一</small> 詁
床	制 <small>一</small> 詁	床	車 <small>一</small> 詁	床	制 <small>一</small> 詁	床	制 <small>一</small> 詁
床	制 <small>一</small> 詁	床	車 <small>一</small> 詁	石刀磨 <small>一</small> 詁	床	車 <small>一</small> 詁	
床	車 <small>一</small> 詁	床	制 <small>一</small> 詁	床	輝拔 <small>一</small> 詁	床	車 <small>一</small> 詁
床	制 <small>一</small> 詁	床	制 <small>一</small> 詁	床	車 <small>一</small> 詁	床	車 <small>一</small> 詁
床	制 <small>一</small> 詁	床	制 <small>一</small> 詁	床	拾 <small>一</small> 詁	床	車 <small>一</small> 詁
床	制 <small>一</small> 詁	床	制 <small>一</small> 詁	床	輪 <small>一</small> 詁	床	車 <small>一</small> 詁
床	制 <small>一</small> 詁	床	制 <small>一</small> 詁	床	環打 <small>一</small> 詁	床	車 <small>一</small> 詁
床	制 <small>一</small> 詁	床	制 <small>一</small> 詁	床	環打 <small>一</small> 詁	床	車 <small>一</small> 詁

台作制	鑄	汽	床	車
台作制	床	控	床	車
台作制	鑄	磨	床	押
台作制	鑄	磨	床	抽
台作制	汽	機	床	旋
台作制	爐	鐵	床	車
台作制	爐	鐵	床	旋
台作制	爐	鐵	床	車
台作制	爐	鐵	床	車
台作制	爐	鐵	床	車
台作制	爐	鐵	床	車
台作制	床	木	床	旋
	床	木	床	
	台	平	床	鑽
	汽	水	床	鑽
	機	汽	床	鑽
	機	汽	床	鑽
	箱	風	爐	鐵
	床	車	爐	鐵
	台作制	爐	爐	鐵
	台作制	爐	床	控
	台作制	爐	爐	鐵
	箱	風	床	輪
	台作制	爐	床	輪
	台作制	爐	機	汽

破廠機位圖

卷一

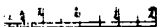
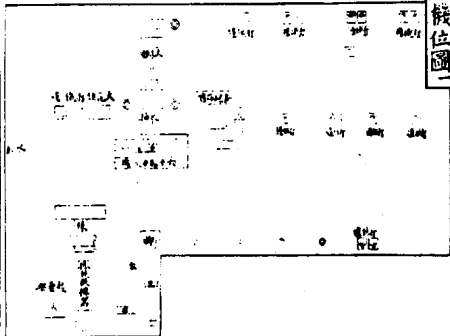

機位

大圖式

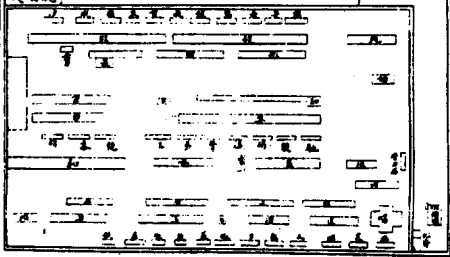

水	車	廣	水	車	自	水	車	鐵
水	車	房	水	車	始	水	車	鐵
水	車	心	水	車	如	水	車	柳
水	車	連	水	車	亦	水	車	枝
水	車	滑	水	車	強	水	車	龍
水	車	器	水	車	集	水	車	唐
水	車	法	水	車	切	水	車	空
水	車	身	水	車	既	水	車	形
水	車	海	水	車	院	水	車	蘇
水	車	寒	水	車	編	水	車	著
水	車	端	水	車	漢	水	車	木
水	車	水	水	車	登	水	車	熟
水	車	水	水	車	希	水	車	棧
水	車	水	水	車	主	水	車	收
水	車	水	水	車	純	水	車	實
水	車	水	水	車	泰	水	車	來
水	車	水	水	車	清	水	車	水
水	車	水	水	車	隨	水	車	成
水	車	水	水	車	送	水	車	沙
水	車	水	水	車	項	水	車	既
水	車	水	水	車	母	水	車	鐵
			水	車	初	水	車	既
			水	車	河	水	車	假
			水	車	枝	水	車	候
			水	車	通	水	車	最

職廠位圖二

卷一

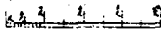
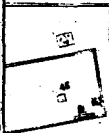
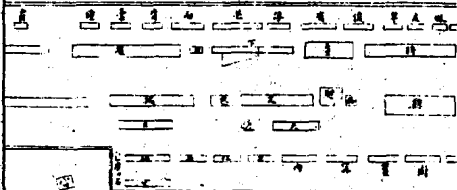
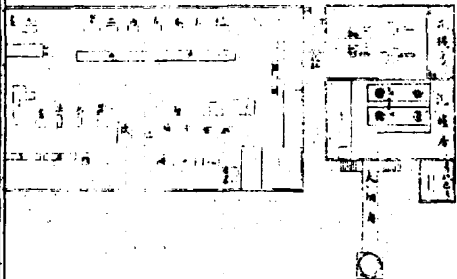

床 鐵 路	床 鋼 板	二 床 鐵
床 鐵 道	床 鋼 八	床 車 鐵
床 中 火	床 鋼 戶	床 車 承
床 鋼 忠	床 洗 櫃	床 車 漆
床 車 漆	床 車 均	床 車 石
床 車 大	床 車 厚	床 車 內
床 鐵 乃	床 車 戶	床 車 二
床 車 自	床 車 珠	床 車 靈
床 車 樹	床 車 庄	床 車 金
床 車 曾	床 車 學	床 車 靈
床 車 曾	床 車 假	床 車 武
床 車 內	床 車 有	床 車 成
床 車 東	床 車 浮	床 車 佛
床 車 姓	床 車 芒	床 車 佛
床 車 英	床 車 背	床 車 鐵 相
床 車 龍	床 車 西	床 車 佛 盟
床 車 趙	床 車 臺	床 車 佛 約
床 木 銘 雷	床 車 鐘	床 車 佛 法
床 木 銘 鬱	床 車 龍	床 車 鋼 雷
床 木 車 標	床 車 榜	床 車 鋼 文
床 木 車 觀	床 車 鋼 蓋	床 車 鐵 改 成
	床 車 鐵 下	床 車 鐵 改 盤
	床 車 鋼 針	床 車 鋼 月
	床 車 鋼 羅	床 車 鋼 姓
	床 車 鋼 絲	床 車 鋼 渣

破廠機位圖三

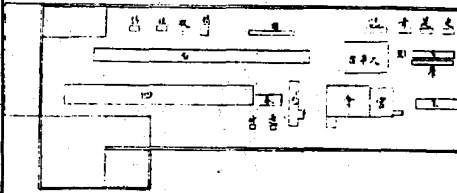

床 鑽 刺	王 庭 飲
床 鑽 足	床 車 史
床 鑽 始	床 車 史
床 鑽 延	床 車 晉
床 洗 延	床 車 沈
床 刺 傳	床 車 國
床 鑽 費	床 車 精
床 鑽 費	床 車 敬
床 刺 傳	床 車 德
床 車 德	床 車 傳
床 腐 十 策	床 車 育
床 鑽 宜	床 車 蒙
	床 車 蒙
	木 鑽 蒙 望
	床 車 西
	床 鑽 宮
	床 鑽 會
	床 刺 光
	床 鑽 奉
	床 車 四
	床 車 遠
	床 車 付
	床 鑽 漢
	床 鑽 騎
	床 洗 刺

果約版機位圖

卷一

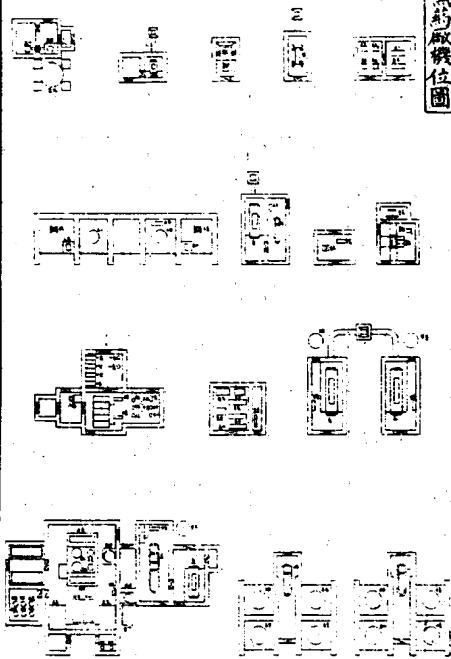

果約版機位圖

藥約廠機位圖

第一冊 藥約廠機位圖

卷一

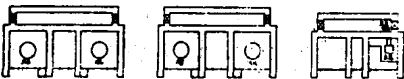
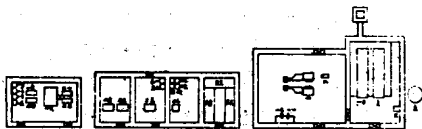
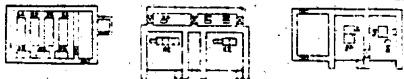

天年 寫 字 機 位 圖

器械藥械	桶鐵礦確存	桶鐵炭烟	廠藥業
器械藥械	桶鐵礦確存	桶鐵炭烟	號20馬+五百一
器械藥械	桶鐵礦確存	桶鐵炭烟	桶鐵水存
器械藥械	架木礦確	桶鐵炭烟	器械水抽
器械藥械	架木礦確	車鐵炭烟	器械水抽
器械藥械	架木礦確	車鐵炭烟	器械水抽
器械藥械	器械藥械	桶鐵水存	器械水抽
器械藥械	器械藥械	桶鐵水存	桶鐵刀磨
架木藥械	器械藥械	器械礦確	缸水
架木藥械	架 軸	器械礦確	爐 汽水
架木藥械	架 軸	器械礦確	爐 汽
架木藥械	架 軸	器械炭	甜 虎 老
架木藥械	架 軸	桶鐵礦確	甜 虎 老
架木藥械	架 軸	桶鐵礦確	甜 虎 老
架木藥械	器械藥械	桶鐵礦確	爐 炭 烟

無烟葯廠機位圖

卷一

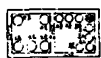
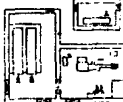
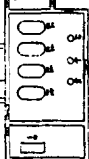
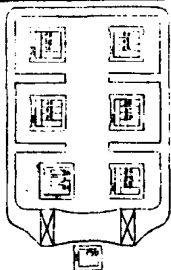

器機均地極實或或	器木均棉烘紅	桶木均棉洗蒸	二	廠均	煙具
器機均地極實或或	器木均棉烘紅	桶木均棉洗蒸	二	汽機	二
器機均地極實或或	器木均棉烘紅	桶木均棉洗蒸	二	器機	水抽
桶木均地極實或或	器木均棉烘紅	桶木均棉洗蒸	二	器機	水抽
桶木均地極實或或	器木均棉烘紅	桶木均棉洗蒸	二	器機	水抽
器木均地極實或或	器木均棉烘紅	桶木均棉洗蒸	二	器機	水抽
器木均地極實或或	器木均棉烘紅	桶木均棉洗蒸	二	桶機	汽存
器木均地極實或或	器木均棉烘紅	桶木均棉洗蒸	二	桶機	汽存
器木均地極實或或	器木均棉烘紅	桶木均棉洗蒸	二	爐	汽
器木均地極實或或	器木均棉烘紅	桶木均棉洗蒸	二	爐	汽
器木均地極實或或	器機均棉烘紅	桶木均棉洗蒸	二	器機	紗棉
器木均地極實或或	器機均棉烘紅	桶木均棉洗蒸	二	桶機	水存
器木均地極實或或	器機均棉烘紅	桶木均棉洗蒸	二	桶機	水存
器木均地極實或或	器機均乳	器機均棉烘紅	二	器機	紗棉
器木均地極實或或	器機均乳	器機均棉烘紅	二	器機	紗棉
器木均地極實或或	器機均乳	器機均棉烘紅	二	器機	紗棉
器木均地極實或或	器機均乳	器機均棉烘紅	二	器機	紗棉
器木均地極實或或	器機均地極實或或	器機均棉烘紅	二	器機	紗棉
管	汽	均	均	器機	均
均	均	均	均	器機	均
均	均	均	均	器機	均
				器機	均
				器機	均

銅引廠機位圖

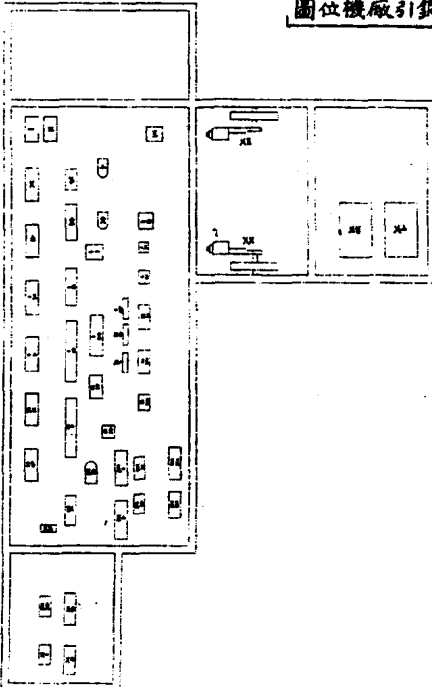

卷一

五 五 五 五

床	車	一	廠	引	鋼
床	車	二	床	車	一
床	鑽	二	床	車	二
床	車	三	床	軋	五
床	刨	一	床	車	六
床	鑽	三	床	車	七
床	車	三	床	軋	八
床	車	三	床	車	九
床	車	三	床	輪	砂
床	車	四	床	鑽	六
石	磨	一	床	刨	一
床	車	五	床	刨	二
床	車	五	床	刨	三
床	車	五	床	車	四
床	車	六	床	車	五
床	車	六	床	車	六
床	車	六	床	車	七
床	車	六	床	車	八
床	車	六	床	車	九
機	汽	三	床	車	一
機	汽	四	床	車	二
機	錫	一	床	車	三
機	錫	二	床	車	四
			床	車	五
			床	車	六
			床	車	七
			床	車	八

銅版機位圖

卷一

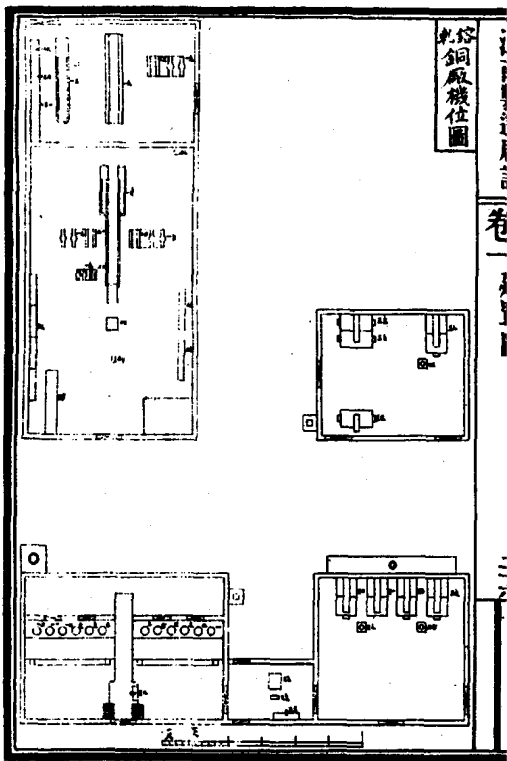

爐 鋼 烘 式	器 機 水 抽 式	機 鋼 軋 軋 式	爐 鋼 軋 軋 式
爐 鋼 烘 式	床 車 式	機 鋼 軋 軋 式	爐 鋼 軋 軋 式
爐 鋼 烘 式	床 車 式	器 機 鋼 軋 式	爐 鋼 軋 軋 式
爐 鋼 烘 式	制 虎 考 式	器 機 鋼 軋 式	爐 鋼 軋 軋 式
爐 鋼 烘 式	制 虎 考 式	器 機 鋼 軋 式	爐 鋼 軋 軋 式
架 重 起 式	制 虎 考 式	器 機 鋼 軋 式	爐 鋼 軋 軋 式
架 重 起 式	制 虎 考 式	架 抽 鋼 軋 式	爐 鋼 軋 軋 式
架 重 起 式	制 虎 考 式	架 抽 鋼 軋 式	爐 鋼 軋 軋 式
爐 鐵 打 式	箱 抽 鋼 軋 式	架 抽 鋼 軋 式	爐 鋼 軋 軋 式
爐 鐵 打 式	箱 抽 鋼 軋 式	架 抽 鋼 軋 式	爐 鋼 軋 軋 式
	爐 鋼 烘 式	架 抽 鋼 軋 式	爐 鋼 軋 軋 式
	爐 鋼 烘 式	器 機 鋼 軋 式	爐 鋼 軋 軋 式
	爐 鋼 烘 式	器 機 鋼 軋 式	爐 鋼 軋 軋 式

銅壳版機位圖

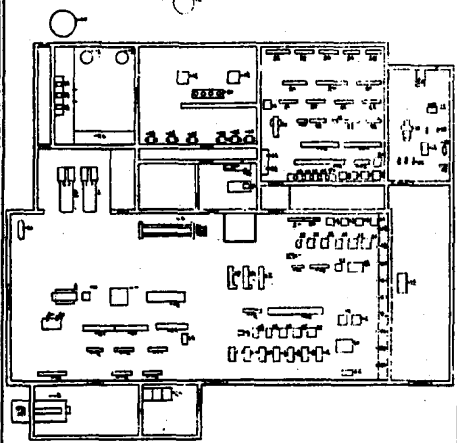
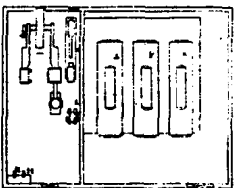

法 國 製 造 廠 設 計

床	車	-	鑽	虎	老	缸	器機鑽門大打	缸	底	鑽
床	車	-	鑽	虎	老	缸	器機鑽門大打	器機	汽	輪
床	車	00	鑽	虎	老	缸	器機冒鋼小春	機	汽	專
床	車	---	鑽	虎	老	缸	器機冒鋼小春	器機	水	抽
床	車	--	鑽	虎	老	缸	器機花間四春	機	汽	...
床	車	-2	鑽	虎	老	缸	器機花間四春	機	汽	...
床	車	-	鑽	虎	老	缸	器機花間四春	器機	水	抽
床	車	-	鑽	虎	老	缸	器機花間四春	器機	水	抽
鑽	鋼	-	鑽	虎	老	缸	器機彈子各	器機	光	鋼
缸	底	缸	鑽	虎	老	缸	器機彈子各	器機	光	鋼
缸	底	缸	鑽	虎	老	缸	器機彈子各	器機	光	鋼
缸	力	厚	鑽	虎	老	缸	器機彈子各	器機	光	鋼
缸	水	小	床	車	...	缸	器機彈子各	器機	五	鋼
鑽	水	光	床	車	...	缸	器機板手	器機	五	鋼
鑽	水	光	床	車	...	缸	器機板手	器機	光	鋼
鑽	水	光	床	車	...	缸	器機板手	器機	光	鋼
鑽	水	光	床	車	...	缸	器機板手	器機	光	鋼
鑽	水	光	床	車	...	缸	器機板手	器機	光	鋼
鑽	水	光	床	車	...	缸	器機板手	器機	光	鋼
鑽	水	光	床	車	...	缸	器機板手	器機	光	鋼
鑽	水	光	床	車	...	缸	器機板手	器機	光	鋼
鑽	水	光	床	車	...	缸	器機板手	器機	光	鋼
鑽	水	光	床	車	...	缸	器機板手	器機	光	鋼
鑽	水	光	床	車	...	缸	器機板手	器機	光	鋼
鑽	水	光	床	車	...	缸	器機板手	器機	光	鋼
鑽	水	光	床	車	...	缸	器機板手	器機	光	鋼
石	磨	-	床	車	...	床	鑽	器機	底	壓
器機	木	鑽	床	車	...	床	鑽	器機	底	壓
器機	木	鑽	床	車	...	床	鑽	器機	底	壓
架	軸	-	床	車	...	床	鑽	器機	底	壓
架	軸	-	床	車	...	床	鑽	器機	底	壓
器機	木	鑽	床	車	...	床	鑽	器機	底	壓
器機	木	鑽	床	車	...	床	鑽	器機	底	壓
石	磨	-	床	車	...	床	鑽	器機	底	壓
鑽	水	光	床	車	...	鑽	虎	老	缸	...
鑽	水	光	床	車	...	鑽	虎	老	缸	...
鑽	水	光	床	車	...	鑽	虎	老	缸	...

槍子殿機位圖

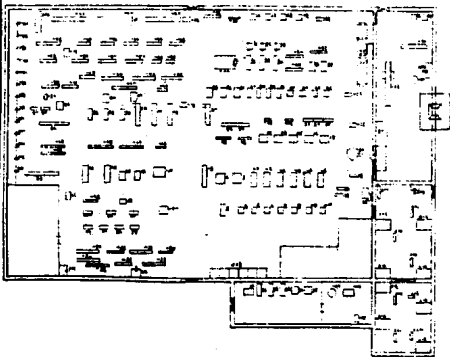
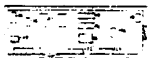

五 四 三 二 一

鍊鋼廠機位圖

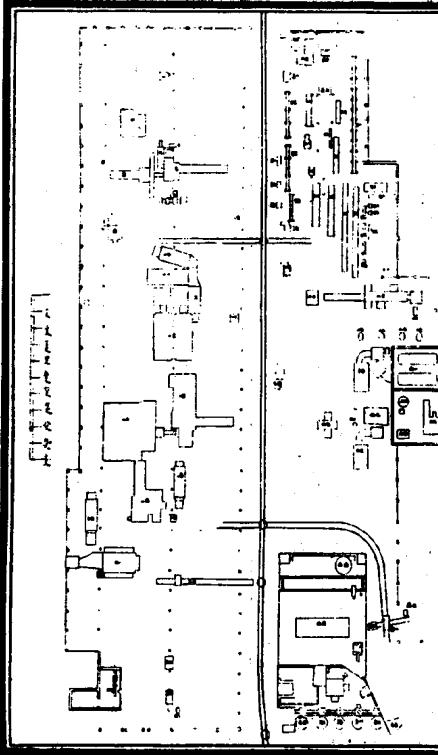

汽冷	床車	機力	一廠
機水	機汽	機汽	機剪
爐氣煤	床車	機重起	爐錫
筒例錫	床車	床錫	機錫
爐錫	床車	床錫	機汽
機力頂	床錫	床車	機錫
平天	床錫	床錫	機汽
機力頂	床錫	床車	機錫
爐氣煤	床錫	床車	機剪
爐氣煤	床車	床車	床錫
爐氣煤	床錫	床車	爐熱
爐氣煤	機汽	床車	爐錫
爐氣煤	機力頂	床車	爐熱
機力頂	爐熱	床錫	爐錫
機砂	機汽	床錫	床錫
	爐鐵打	床錫	機汽
	爐鐵打	床錫	機錫
	爐鐵打	床錫	機剪
	爐鐵打	床車	爐氣煤
	爐氣煤	床車	機錫
	爐氣煤	床車	爐熱
	爐錫	床車	爐熱
	機力頂	床車	機汽
	機力頂	床車	平天
	機力頂	床車	機砂

鍊鋼廠機位圖

卷一

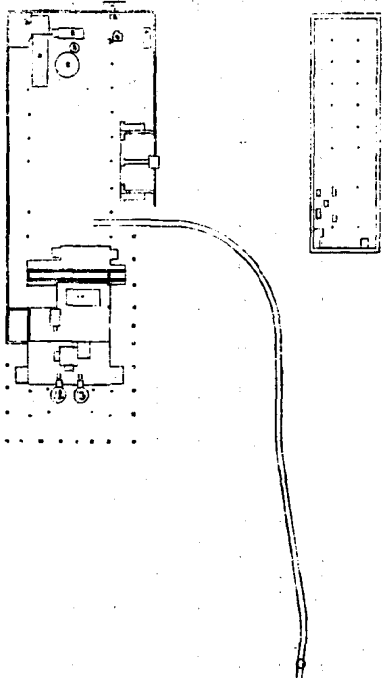

正長米尺

二麻鋼鍊

爐砂烘一

爐鋼鍊二

爐鐵化三

箱風只

機汽力馬十

爐汽二

爐鐵化三

筒鋼鍊五

筒鋼鍊六

爐砂烘一

爐鋼一

製造圖

槍 十二

礮 四十二

銅引 四

槍子 八

槍圖一 槍槍

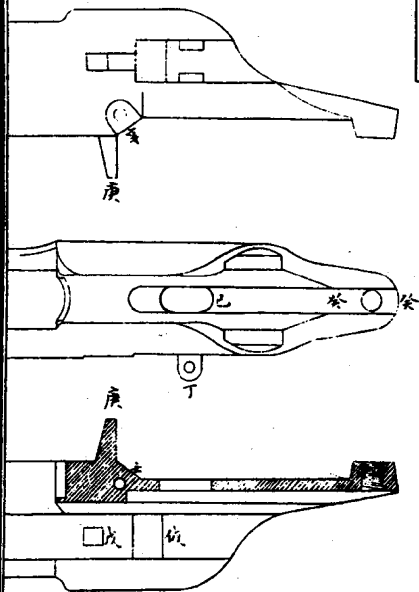

槍二圖槽

面側

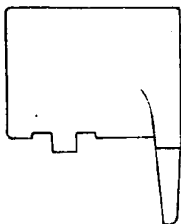

面平

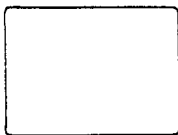

面剖

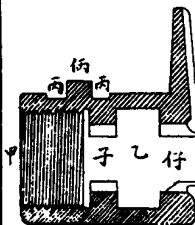

槍圖三

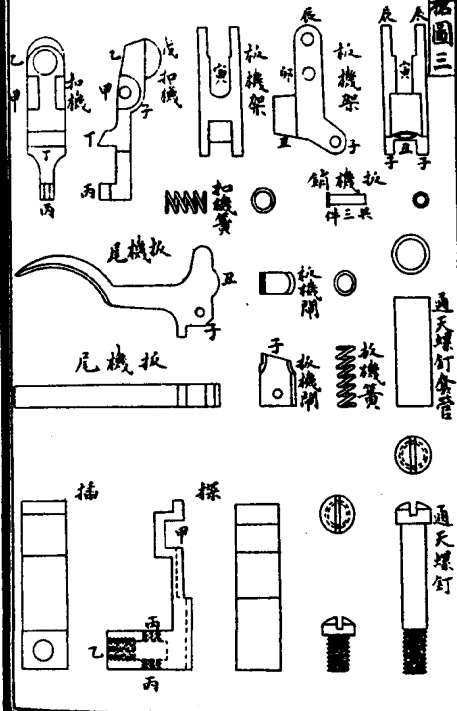



機

子

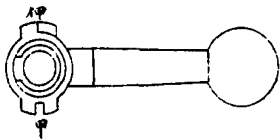

槍圖五

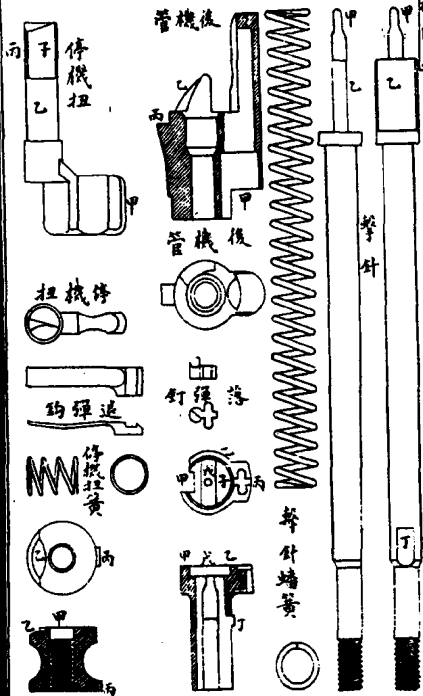

六圖槍

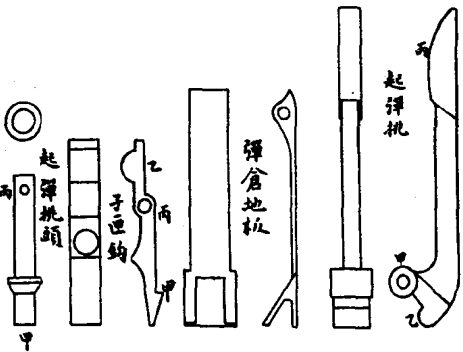
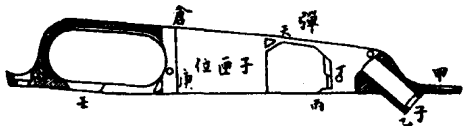
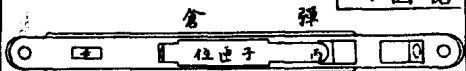

簧鈎袋彈

絲球頭挑彈

簧頭挑彈



槍圖七一

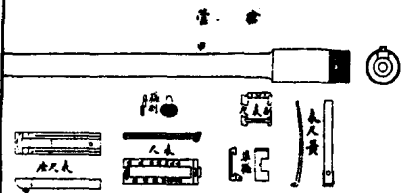

槍圖八

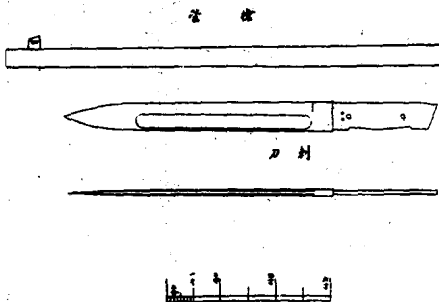

後膛機全部分剖面

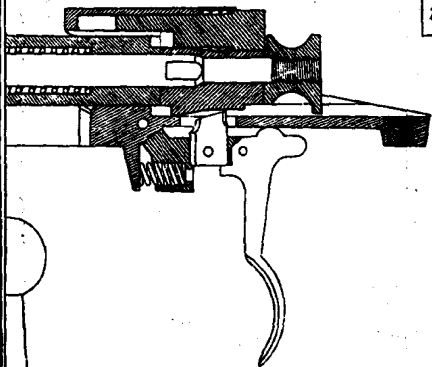

後膛機全部分剖面

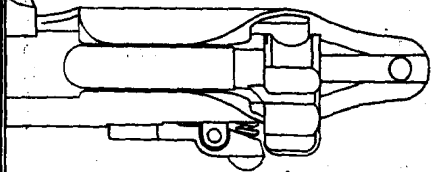

復膛機全部分割面

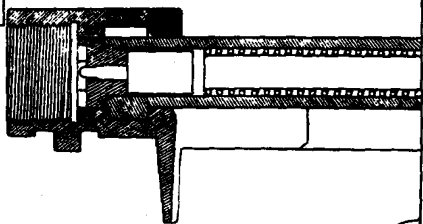

復膛機全部分平面

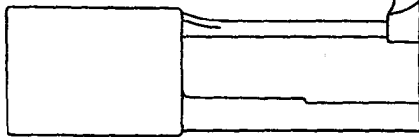

槍圖十

江南製造局記

卷二 製造圖

三十七

毛瑟後膛全機一

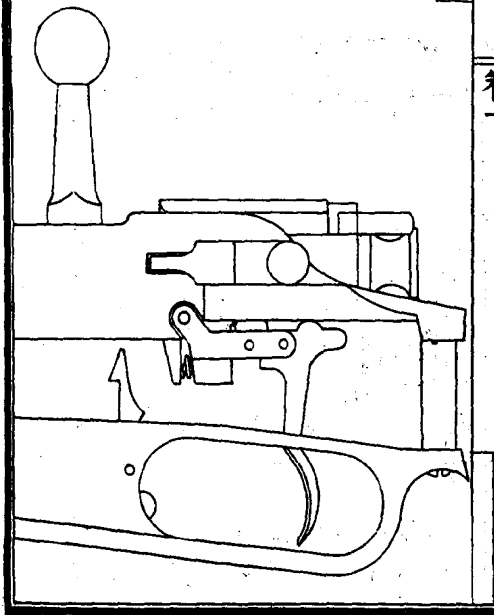

二機全腔後髮毛

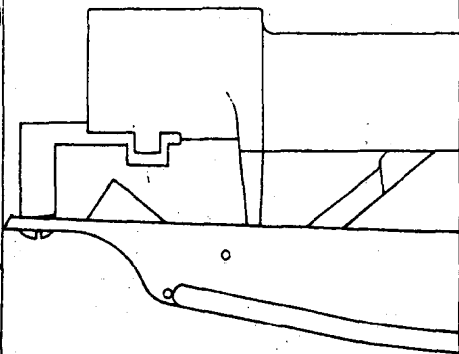

破圖一

一噸伏台橋生五十

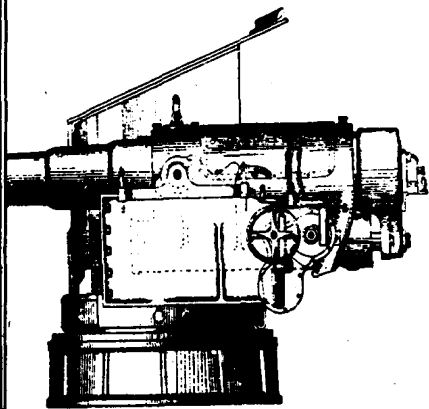

破圖二

二破快台船生五十



身破

一



家破

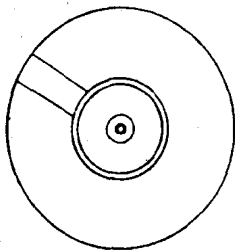
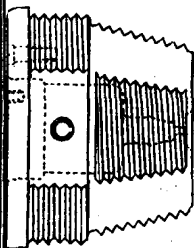

球身

逆力箱
三

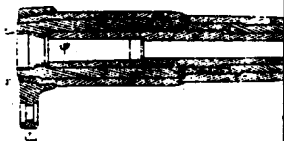

子銅殼

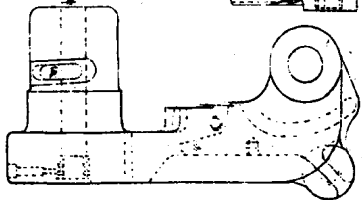
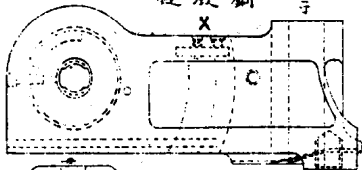

銅鼓能釘子子

板 托

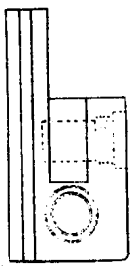
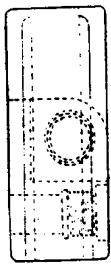

鐵定保險鎖

大

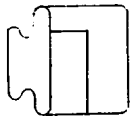

一〇心套銅

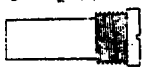

全銅圓

備左板托

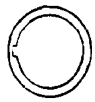

圖六

門柄

花梗

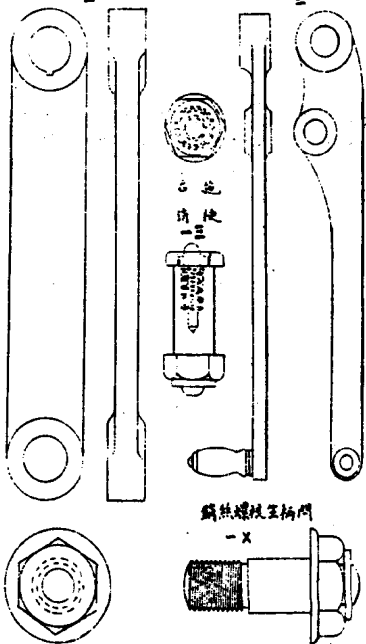

旋子手架

一

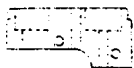

旋子手架

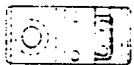

三

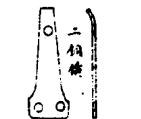

二



五



四



六

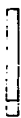

七

旋子手架

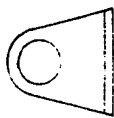
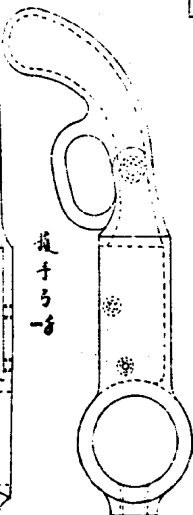

旋子手架

一

過電銅片 一五

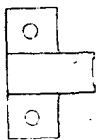

接電銷蓋頭螺絲 二一

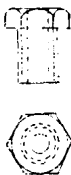

電線銅片 二二



接電銷
內六角
皮墊 二五



接電銅片與螺絲釘

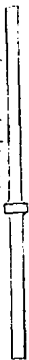

過電大銷 一六



過電小銷 二〇

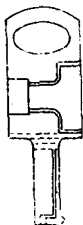

接電銅片 二六

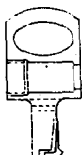
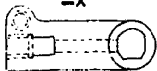
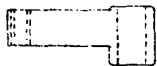

破圖九



打大針 三〇

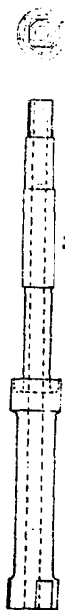

打大針外套 二九

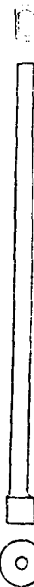

打大針皮套 二八



打大針筒套 二七



打大針皮套 二六

破圖十

大鋼車制
三三



大鋼車制
三三



大鋼車制
三三

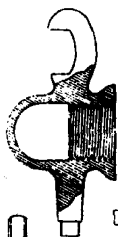

大鋼車制
三三



大鋼車制
三三



大鋼車制
三三



大鋼車制
三三

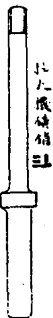

大鋼車制
三三



大鋼車制
三三



XE 心插板鉤

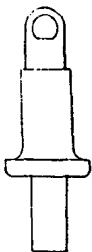

XO 子什心機



X- 鋼彈心機



健狀頭括
XX

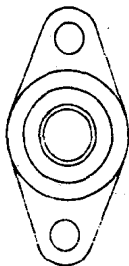

換鋼板
X2



圖十二



拆鋼長心子X6



橫心蓋螺絲二件X1



鋼托尾螺絲X2



通彈針孔銷X2

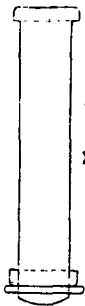

通彈鋼孔X2

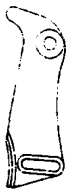

30

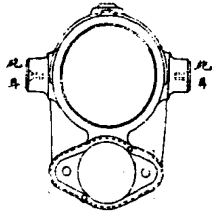
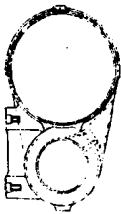

鐵 二種彈簧力退

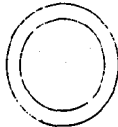
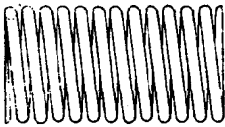

筒 鋼

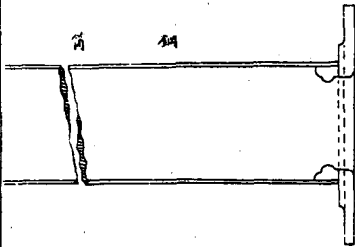

送力筒

如

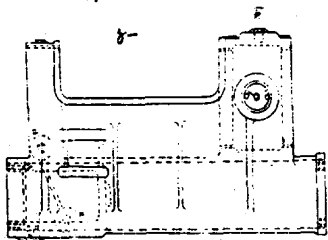

送力筒內彈簧二段



鋼套

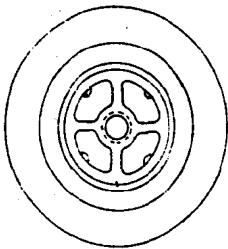

柱

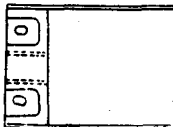

彈簧外蓋

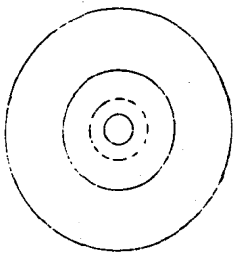
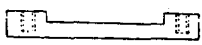
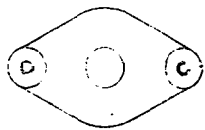

彈簧內蓋
紋

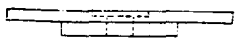

彈簧螺絲

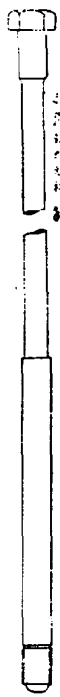

彈簧螺絲



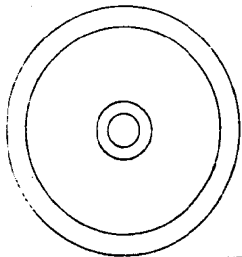
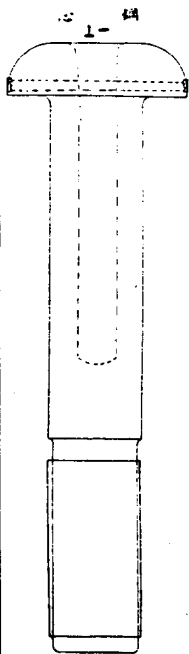
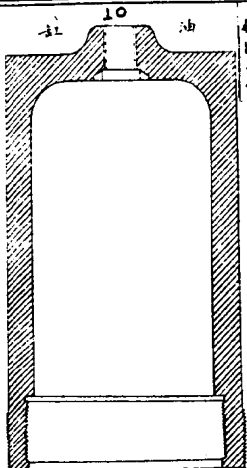

油缸螺蓋

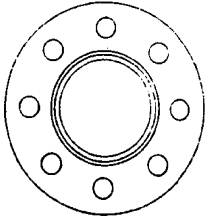

八角螺母上

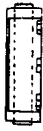
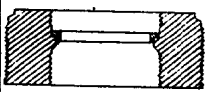
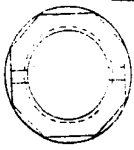

油缸螺蓋上

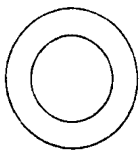
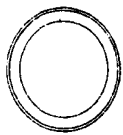

油缸螺蓋伸縮螺絲

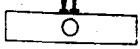

油缸螺蓋伸縮螺絲

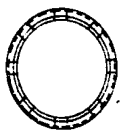

破圖十八

油缸銅筒
上法

油缸銅筒
上法

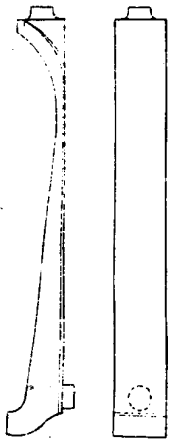
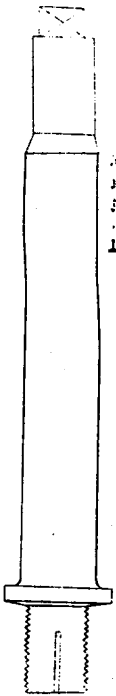

油箱筒架
1支



加油筒架
20支

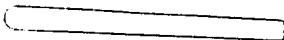
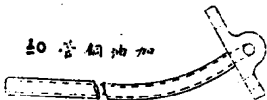

托架油管架
1支

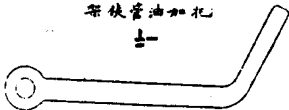

二 丹家埋心鋼

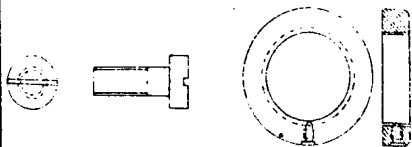

銅油箱 三

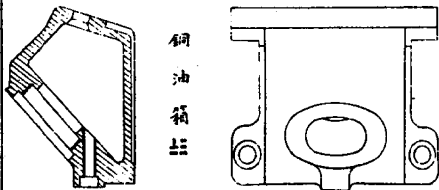

是力箭的的于子

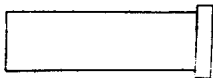
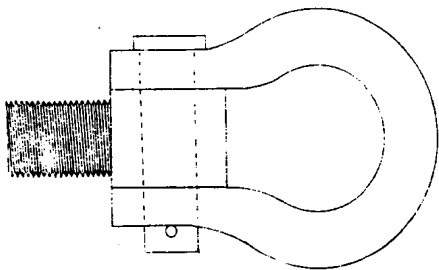
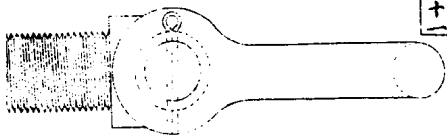



表尺架

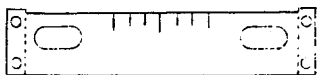

橫表尺

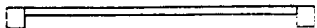

兵船連星礮

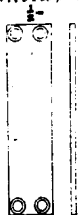

礮台準星

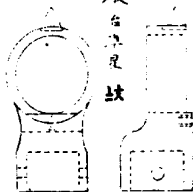

礮台準星

礮台表尺望牌

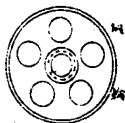
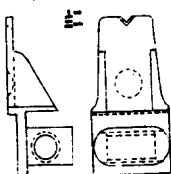

兵船連星礮架



兵船連星礮架

兵船表尺望牌

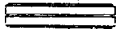
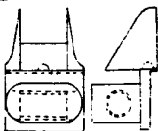

車星鋼套視圖



共形車架十字鋼套視圖

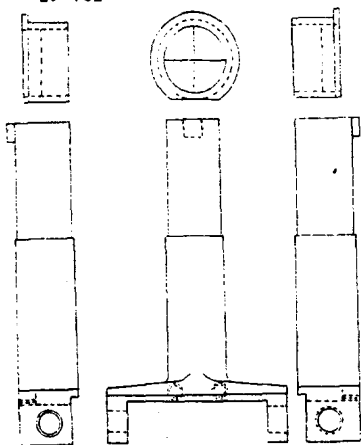

兵船表尺

圖五十二

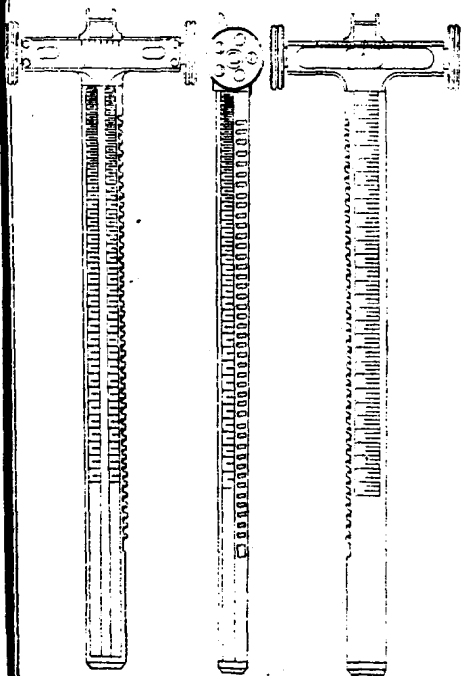

兵船準星

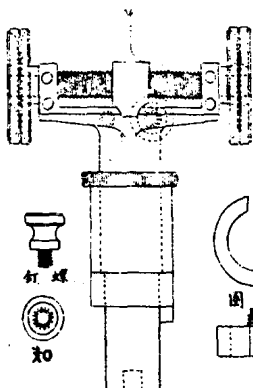
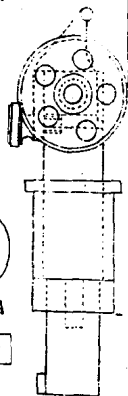

釘螺



扣



鋼圈



蓋火

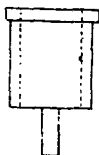

起落鋼套



準星

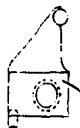

圈



鋼



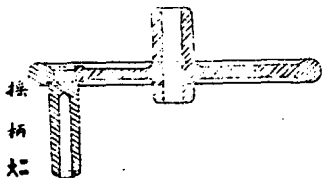

高低柄輪

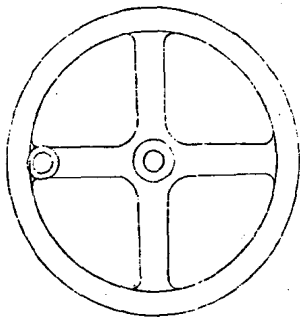

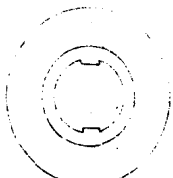
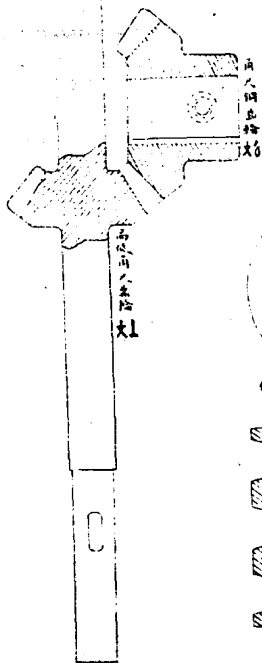

件一各樣環石左低高
大X

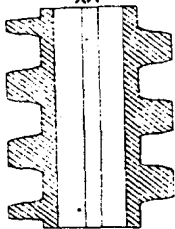

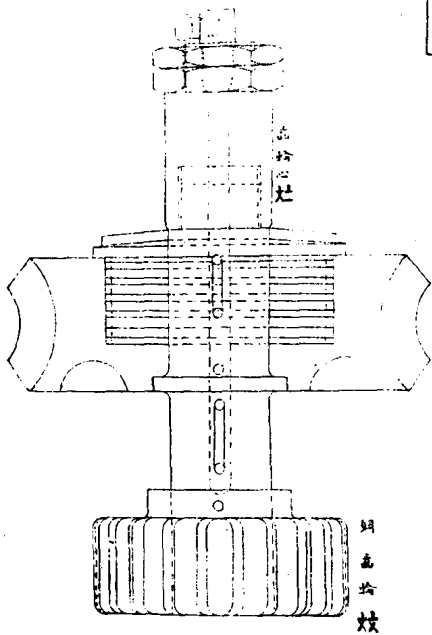

高松心灶

月半寬身銅鑄灶

銅鑄松枝

正 牙 輪

-02

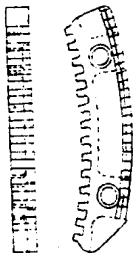

板 鋼 厚 小

-00

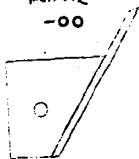

-03 子 銷 低 高



高 低 齒 尺 齒 輪 制 螺 絲



-0-

鐵圖三十一

-01 鐵推銅右左

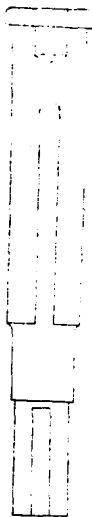

-0X 鐵推銅右左

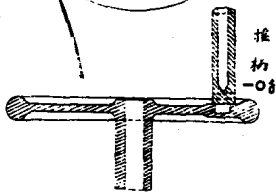
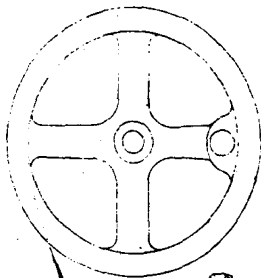

推
柄

-08

鐵圖三十二

左右角人洞為乙輪
-0三

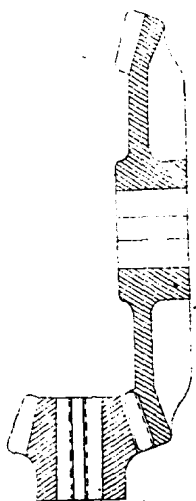
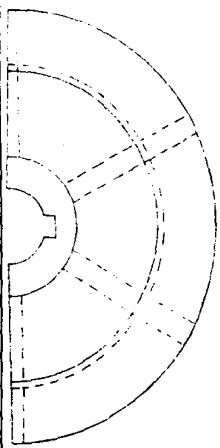

輪甲齒角人角左左

-0三

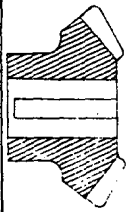

鐵圖三十二

鐵圖三十二

破圖三十三

左右橫柱樣
一吹

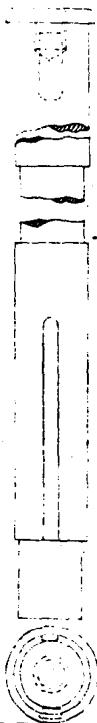

通轉柱樣銅架



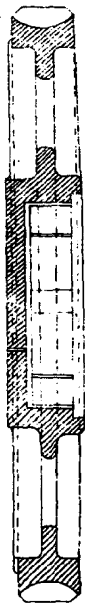

通轉制齒

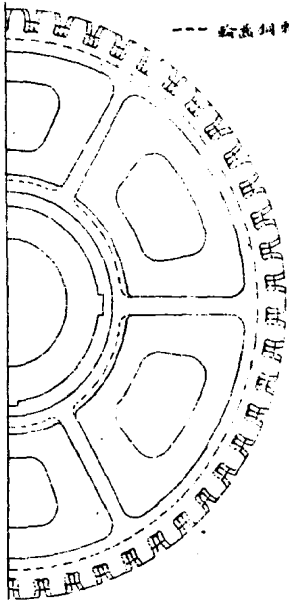

破圖三十五

輪座中心鋼件

二

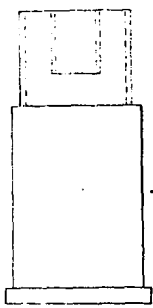

磨盤鋼車

一-X

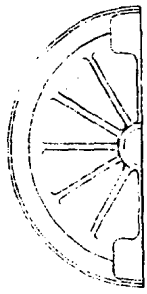

過轉齒輪鋼心螺絲

二

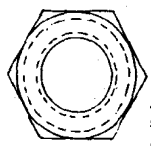

磨盤鋼座

一-8

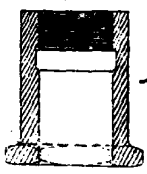
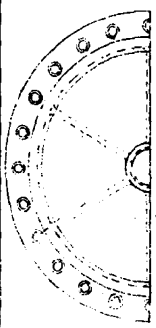



子柄子
一一上



一一上

高後左右冠
制此各五片



一一上

高後左右冠
制此各五片



高後左右冠
制此各五片

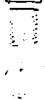

一一上
圖例物件

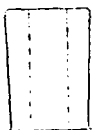

一一上
圖例物件



子柄子
一一上

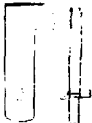

圖三十七

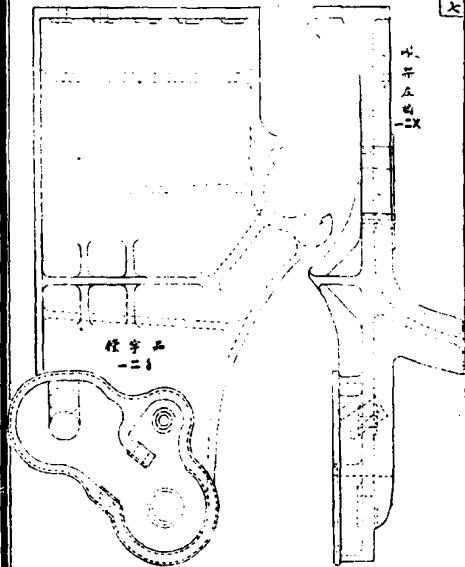

徑字五
-二

此
部
在
左
面

袖右襟
一上

版圖三十八

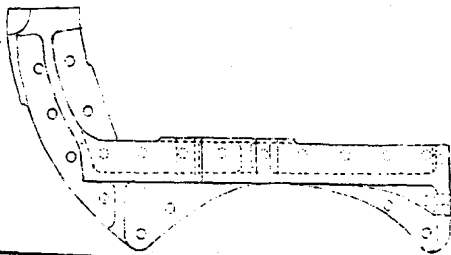
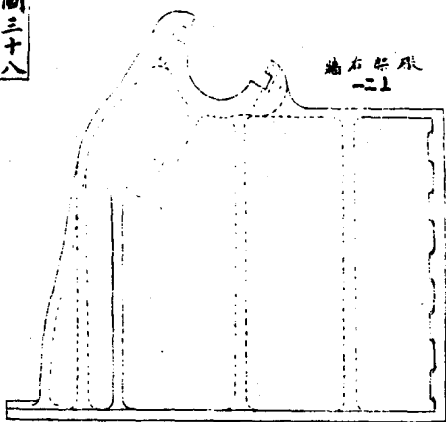

鐵圖三十九

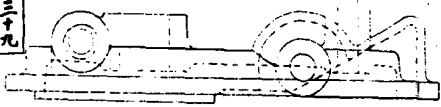

軍用輪
一一

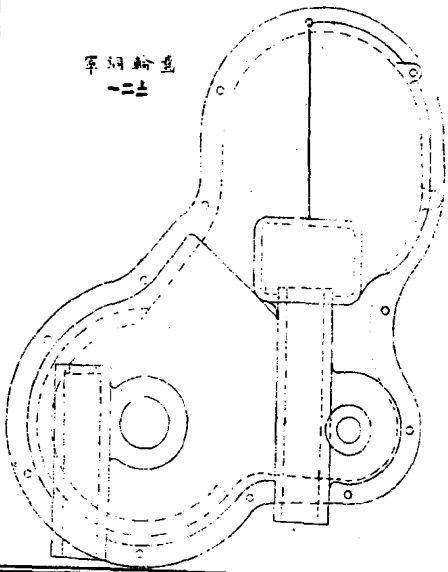

破圖四十

後板二塊
一三〇



前板三長一短

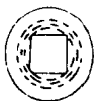

底座生根螺絲
一三



生鐵底座
一四

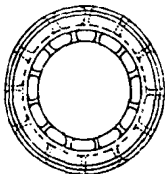

底座原板三

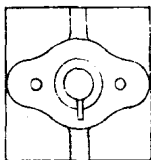
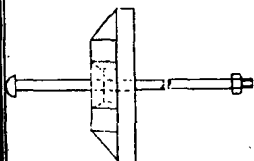

內邊板

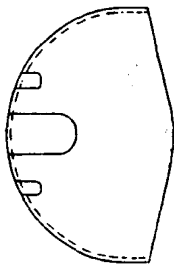
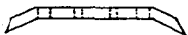
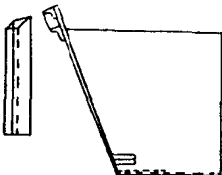
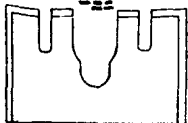

邊板蓋

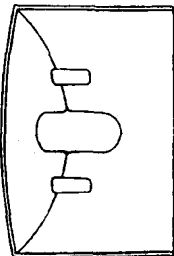

外邊板

吊環遮板鉤一

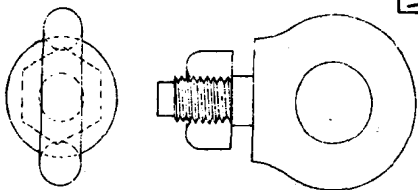

內遮板鉤一

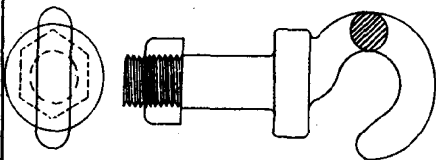

鐵架銷子一

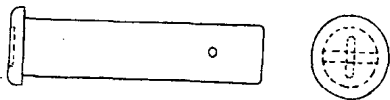

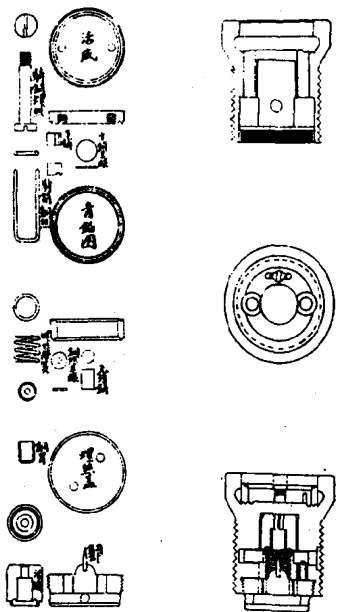

十四
一百
快線子通子用銅引

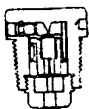
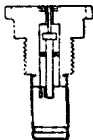

引飼子磅二十

火電機料



三磅子銅引

六磅子銅引

銅引圖四



◎



此為
銅引物

◎

大電綫錄

此為
銅引物

大拉絲螺銅

新毛總鋼壳鋼彈

槍子圖一

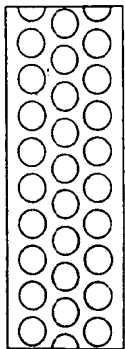

火煎紙餅

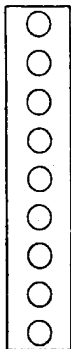

小鋼冒鋼茶

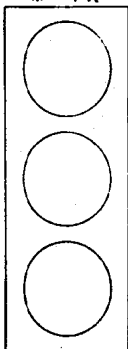

茶鋼黃

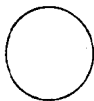

五次磨長

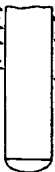

四次磨長



三次磨長



二次磨長



初次鋼五

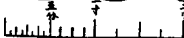

槍子圖二

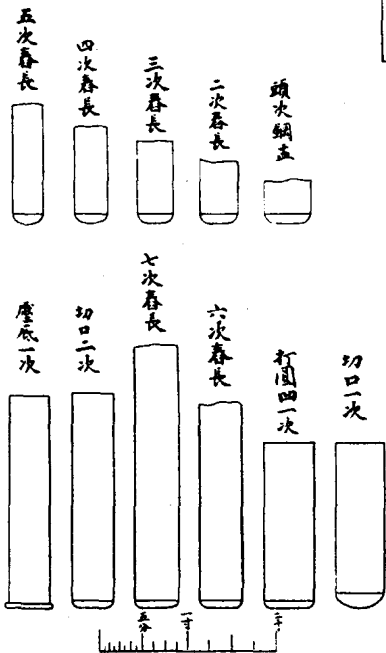

槍子圖三

六次卷長



打圓四次



切口一次



收口一次



卷圓尖一次



收口二次

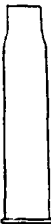

卷鉛心一次



車毛胚底一次



撞紫鉛心一次

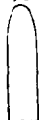

車底邊線紋口一次



收鋼彈底口一次



鑽大門眼一次

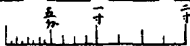

槍子圖四

存彈底邊線一次

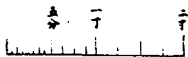
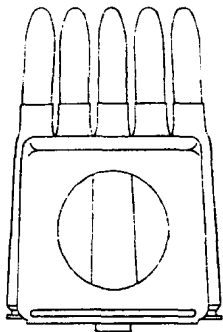

槍子圖五

史里夏銅壳銅彈

第一

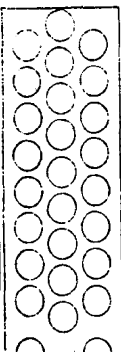

火煎紙餅

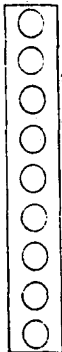

小銅冒銅條

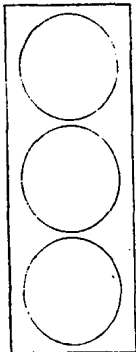

切口一次



五次春長



四次春長



三次春長



黃銅條



二次春長



頭次銅五



五分

一吋

二吋



槍子圖六

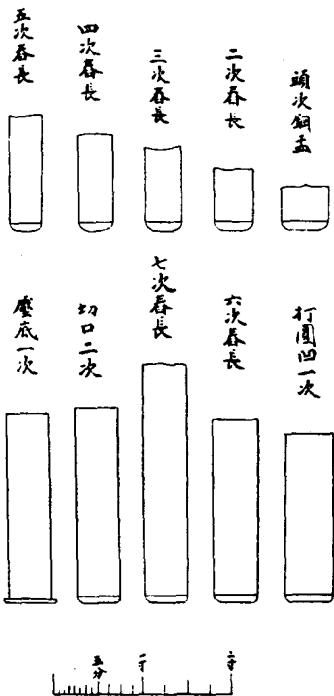

槍子圖七

一
身
一

六次春長



打圓口一次



切口一次



打火門眼一次



春圓尖一次

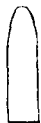

收口一次



春鉛心一次



車底一次



撞紫鉛心一次



絞口一次



槍子圖八

江南製造局記

卷一 製造圖

收鋼彈底口一次



收鋼彈底邊線一次

